

CIVILISZÁM: 04K-922-201

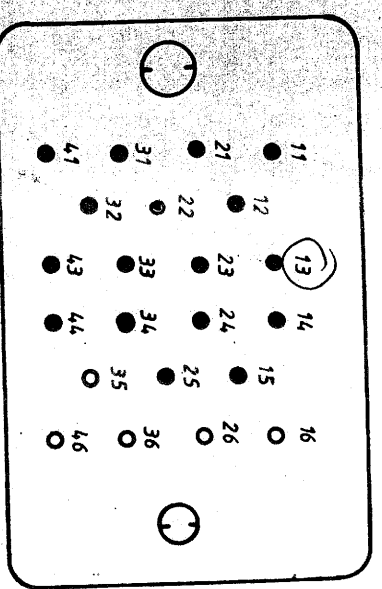
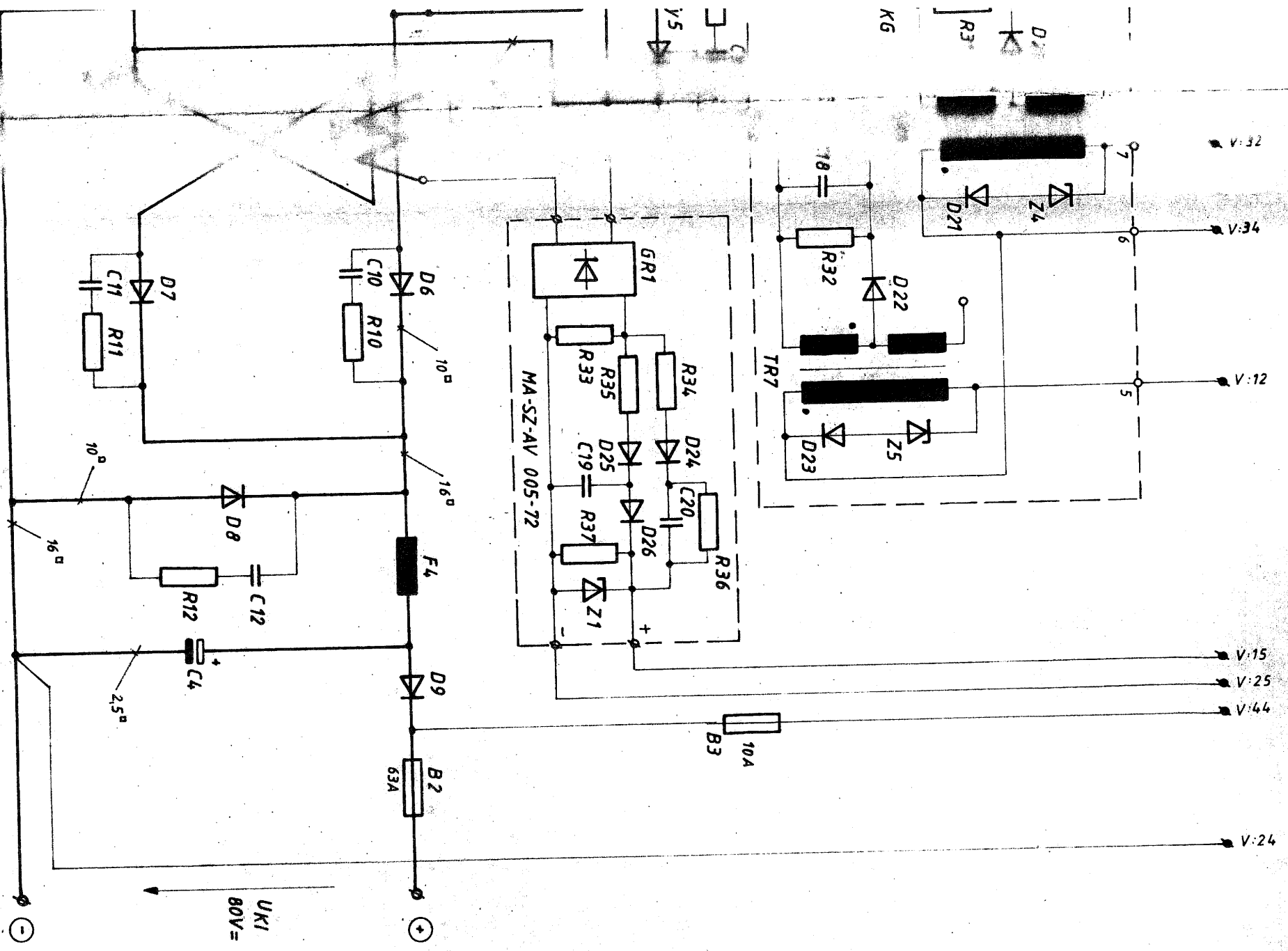

DS 111-222.21 vezetéküvelyes dugósáv DS 111-222.31 szerelvényháza
 hdtulnézet o üres csap

Megjegyzés: Nem jelölt vezetékek 0,5mm²
 — Nyak sorkapocs csatlakozás
 φ DS csatl. pont
 ∅ Kimeneti erősáramú csatlakozás

| Darab | Magnevezés | | Tétel- szám | Rajzsorszám v. szabványszám | Méret | Anyag | Megjegyzés |
|--|------------|------------|----------------|--------------------------------|-------|-------|------------|
| | II. | I. | | | | | |
| | változás | | | | | | |
| | | jele | | | | | |
| | | alíírás | | | | | |
| | | alíírás | | | | | |
| | | Szerkesztő | | | | | |
| | | Rajzoló | | | | | |
| | | Ellenőr | | | | | |
| | | Oszt. vez. | | | | | |
| | | Tervező | | | | | |
| Magnevezés: MA-SZ 800/80-50 akku töltő | | | | | | | |
| Főáramkör kapcsolási rajz | | | | | | | |
| VILLAMOSIPARI KUTATÓ INTÉZET | | | | | | | |
| Rajzsorszám: 72-705370 | | | | | | | Méret |

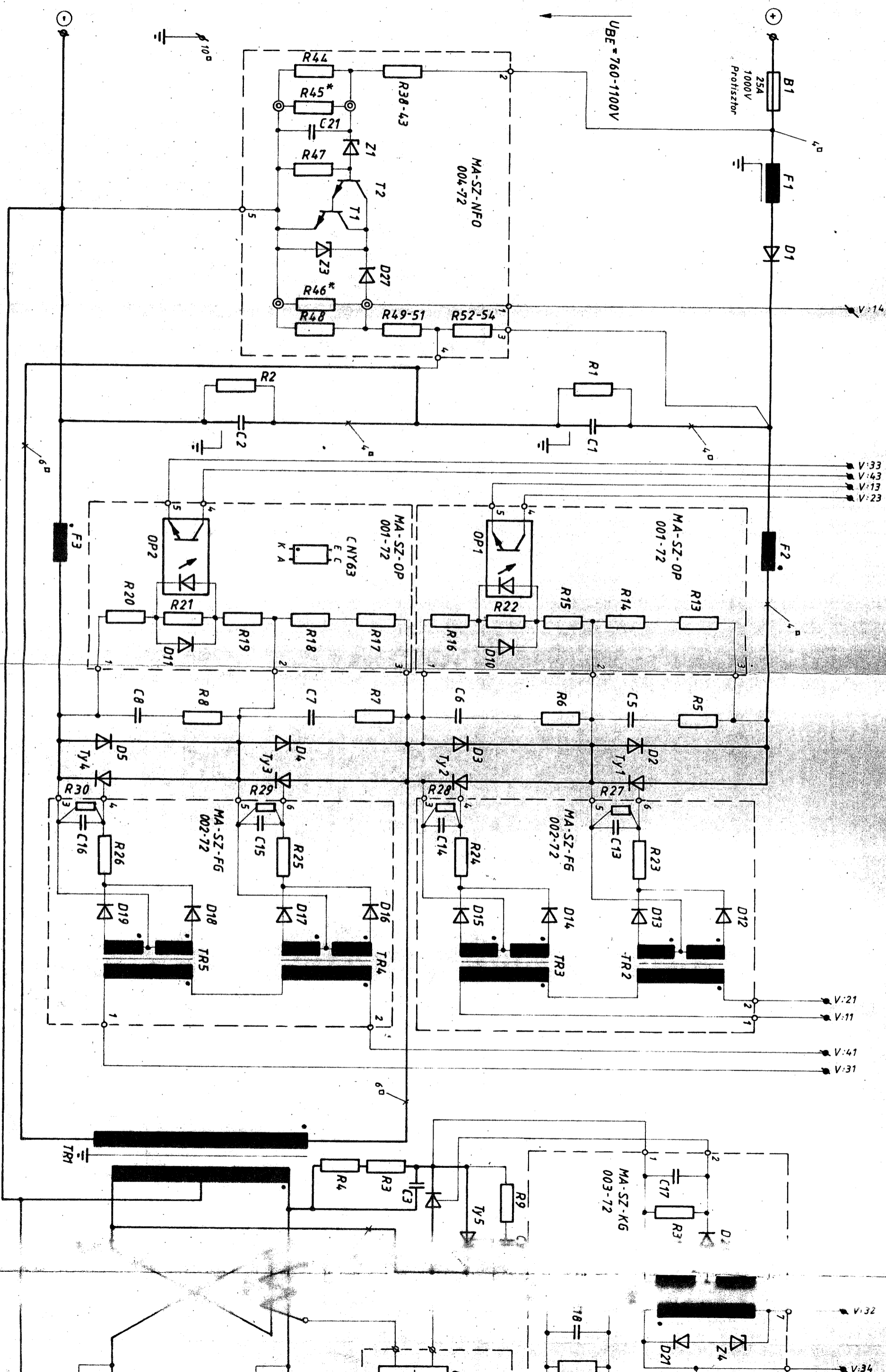

72-765370 1A

71-709029
MD vezérlő logika és gyújtóegység

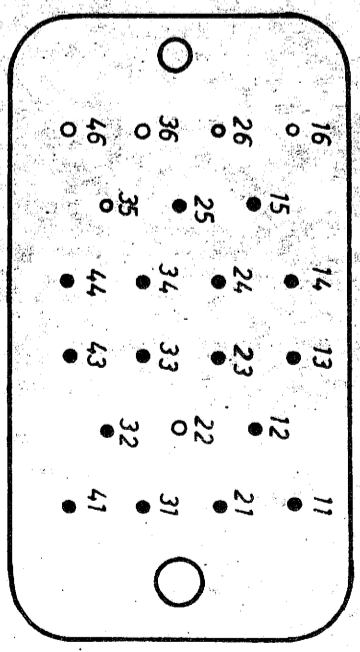
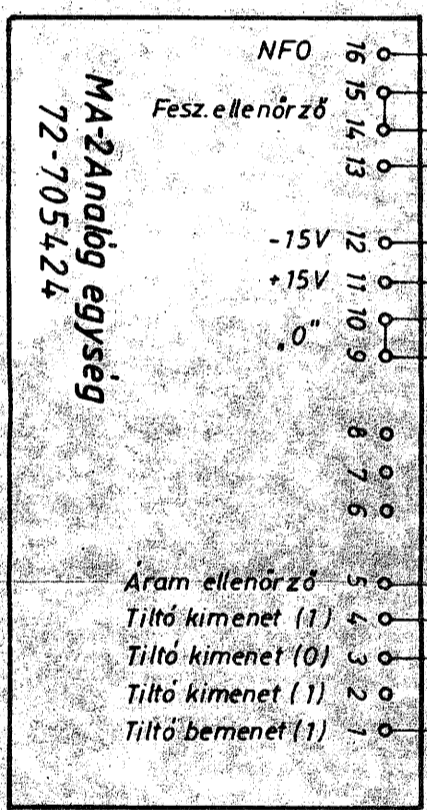
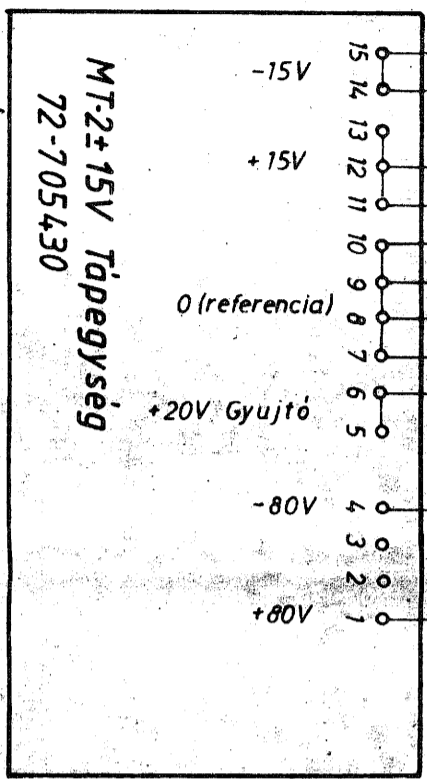
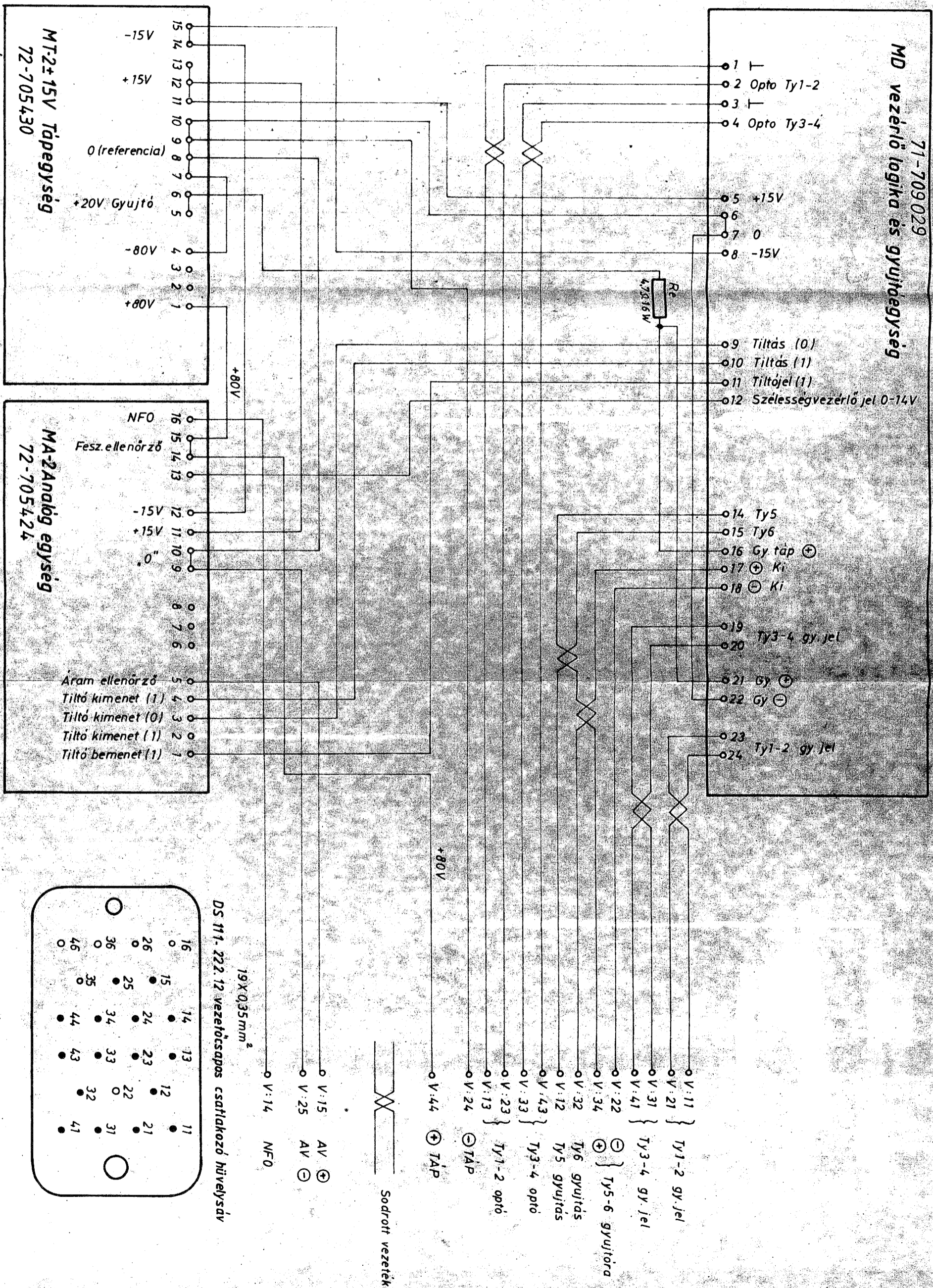

| | | | | |
|------------|---------------------|------------------------------|-----------------|---------------|
| Szerkesztő | Szalóczy 89 XII.14. | Megnevezés | MA-SZ 800180-50 | Méret/diagram |
| Rajzoló | Tóth Gyula | Vezérlés összekötési rajz | | |
| Ellenőr | | VILLAMOSIPARI KUTATÓ INTÉZET | | |
| Oszt. vez. | | Rajzszám | 72-705423 | |
| Tartozék | | | | |

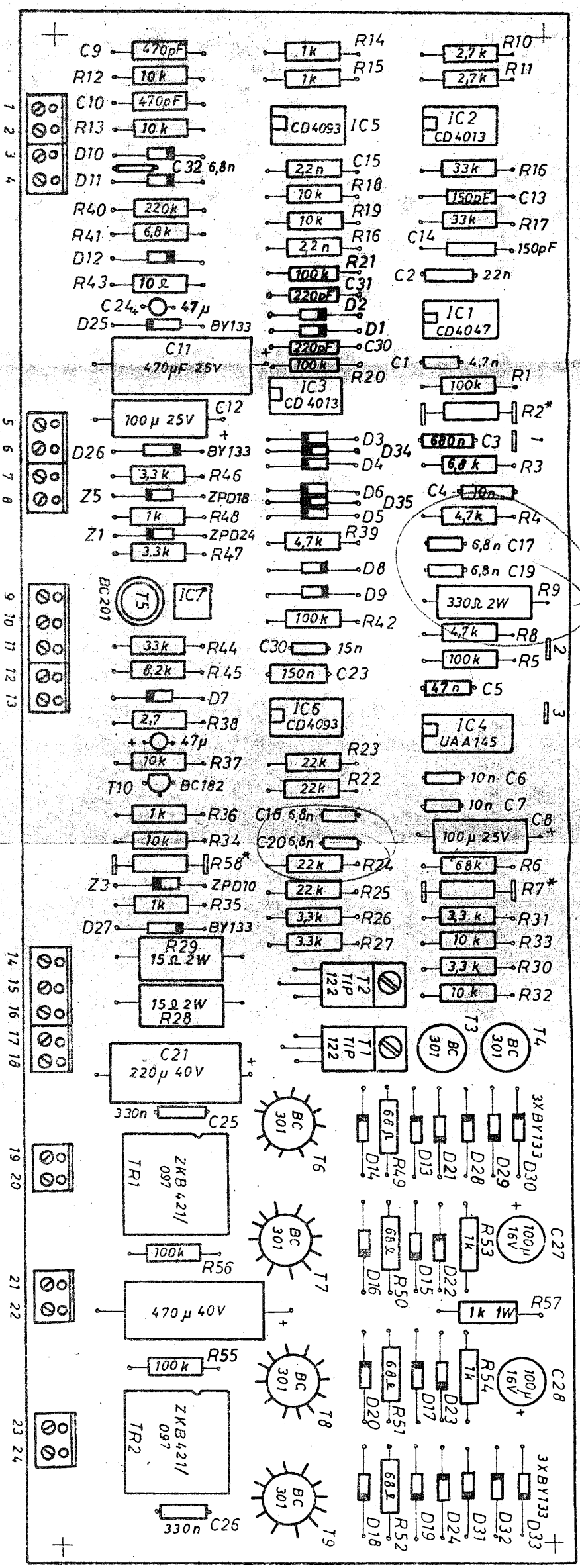

Panelszám: 218-71

HBV-mű
LA

| Változás szám | Dob jel | Mégnevezés | Méret | Kajszám v. számváltozás | Anyag | Dob- szám | Ossz. szám | Megjegyzés |
|------------------|------------|---|-------|----------------------------|-------|--------------|---------------|------------|
| | | | | | | | | |
| | | Mégnevezés: MA-SZ 800/80-50 | | | | | | |
| | | MD Vezérlő logika és gyűjtőegység beültetés | | | | | | |
| | | Munkatárs: VILAMOSI PARI KUTYAJÓ | | | | | | |
| | | Intézet: INTÉZET | | | | | | |
| | | Kajszám: 71-709031 | | | | | | |

71-709031